

## Installationsanleitung für LED Rettungszeichenleuchte

GX U LED/230DCBLÜ

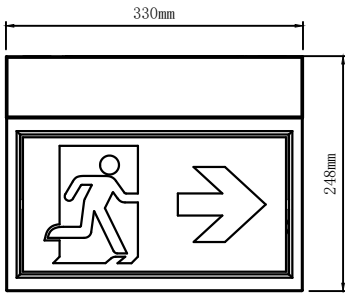

### Technische Daten

Eingangsspannung : 220-240V AC oder 176-254V DC  
 Leistungsaufnahme : Max. 3.6W  
 Temperaturbereich : 0°C...+40°C  
 Leuchtenart : Zentralbatterie

LEDs : 28x SMD2835  
 Schutzklasse : II  
 Schutzart : IP20  
 Montageart : Universal (Wand- oder Decke)  
 Erkennungsweite : 30m

### Vorsichtsmaßnahmen

Dieses Produkt sollte von einer ausgebildeten Elektrofachkraft, im Einklang mit den lokalen Normen und Vorschriften, installiert werden. Stellen Sie unbedingt die Spannungsfreiheit vor der Installation sicher.

### Wartung & Betrieb

**Batterie:** Versorgung über Zentralbatterieanlage

Die Lichtquelle dieser Leuchte ist nicht austauschbar. Wenn die Lichtquelle das Ende ihrer Lebensdauer erreicht hat, muss die gesamte Leuchte durch eine neue ersetzt werden.

### Montageanweisungen

**1 Montageplatte abnehmen**

Verbinders      Montageplatte

Ⓐ Öffnen Sie, mit Hilfe eines Schlitz-Schraubendrehers, das Gehäuse der Leuchte. Entfernen Sie nun die Montageplatte.  
 Ⓑ Trennen Sie den Verbinders vom Elektronikmodul.

**2 Universalmontage**

Wandmontage      Deckenmontage

Ⓐ Stellen Sie jeweils einen Durchbruch für die mittlere Kabeleinführung sowie für die Montagelöcher der Befestigungsschrauben her.  
 Ⓑ Führen Sie das Anschlusskabel durch die mittlere Kabeleinführung.  
 Ⓒ Befestigen Sie die Montageplatte an der gewünschten Position.

**3 Anschluss**

Geeignetes Kabel 0.75-2.5mm<sup>2</sup>

Schließen Sie das Kabel an den Anschlussklemmen an. Beachten Sie die untenstehenden Verdrahtungshinweise.

**4 Piktogramm einlegen**

Entfernen Sie ein evtl. eingelegtes Piktogramm, legen Sie das benötigte Piktogramm ein und führen Sie die Ränder in den Rahmen.

**5 Abschluss der Installation**

Schließen Sie den Verbinders an das Elektronikmodul an und rasten Sie die Leuchte in die Montageplatte ein.

## Verdrahtungshinweise

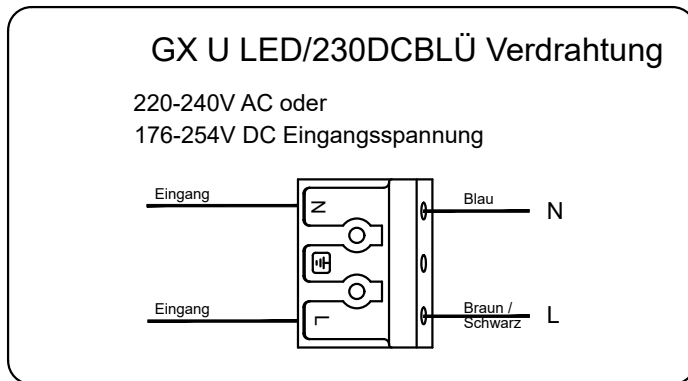

## Piktogrammtypen

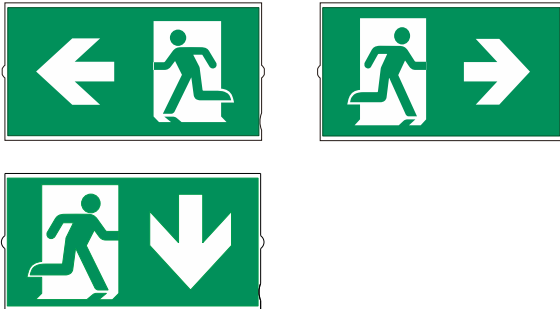

## Montagemöglichkeiten

Wandmontage



Deckenmontage

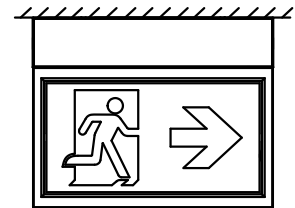

## INSTALLATION INSTRUCTIONS FOR LED EXIT SIGN

GX U LED/230DCBLÜ

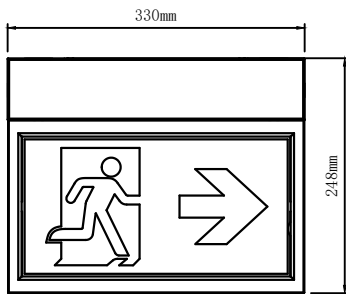

### Product Feature

Power Supply : 220-240V~ or DC176-254V  
 Power Consumption : Max. 3.6W  
 Ambient temperature : 0°C...+40°C  
 Operation : Central battery system

LEDs : SMD2835,28pcs  
 Protection Class : II  
 IP Rating : IP20  
 Installation : Wall mount or Ceiling mount  
 Viewing distance : 30m

### Precautions

This product should be installed by a registered electrician in accordance with local standards and electrical regulations. Take care to ensure the mains supply is isolated before installation.

### Service & Operation

**Battery:** Central battery system.

The light source of this luminaire is not replaceable; when the light source reaches its end of life the whole luminaire shall be replaced.

### Mounting Instructions

**① Dispart mounting plate**

DC connector      Mounting plate

Ⓐ Insert flat screwdriver into slot on side of unit, pry off and remove the mounting plate from unit.  
 Ⓑ Disconnect power connector from PCBA.

**② Wall mounting or Ceiling mounting**

Wall mounting      Ceiling mounting

Ⓐ Knock out appropriate center cable entry hole and mounting screw hole on the mounting plate.  
 Ⓑ Route power supply wire through center hole of mounting plate.  
 Ⓒ Fix mounting plate on the mount surface with screws and anchor nuts.

**③ Wiring connection**

Suitable cable 0.75-2.5mm<sup>2</sup>

Connect the power supply wire to terminal block. Refer to wiring instruction showed below.

**④ Change pictogram when necessary**

Remove the pictogram on the unit, select other pictogram you need then insert into slot of panel.

**⑤ Finish installation**

Snap power supply on PCBA and then snap fixture to mounting plate.

## Wiring Instructions

### GX U LED/230DCBLÜ wiring diagram

220-240V~ or  
DC 176-254V Input

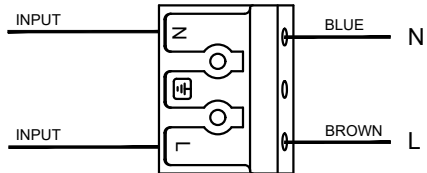

## Pictogram Styles



## Mounting Options

Wall mounting

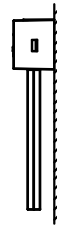

Ceiling mounting

